

optimum click

- 1 Для получения хорошего результата рекомендуем точно соблюдать все указанные инструкции.

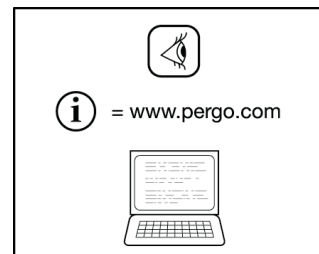

Подготовка

Рекомендуем заказывать все панели для одного проекта одновременно.

- 2 Хранение и перевозка Pergo vinyl всегда должны осуществляться аккуратно для предотвращения деформации. Хранить и перевозить коробки уложенными в стопы. Стопы должны быть чистыми. Запрещено хранить коробки вертикально, а также во влажном, в пыльном помещении или в помещении с высокой температурой. Перед монтажом необходимо выдерживать Pergo vinyl в помещении, в котором будет производиться монтаж, при температуре 15-25°C в течение не менее 48 часов. Температуру необходимо поддерживать до монтажа, во время монтажа, а также в течение 24 часов после монтажа.

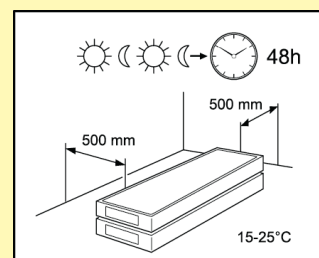

Pergo vinyl предназначен для монтажа внутри помещения с контролируемой температурой. Монтаж без склеивания запрещен в соляриях, на сезонных площадках и других помещениях, которые эксплуатируют не круглый год. Если температура пола превышает 45°C (например, по причине попадания солнечных лучей), рекомендуется склеить первые 3 метра или нанести клей до участка, на котором температура пола достигает 45°C. Затем можно продолжать монтаж плавающим способом при условии идеального ровного пола. В случае возникновения каких-либо сомнений относительно температуры Вашего пола, следует обратиться в технический отдел Pergo.

optimum click

Подготовка

- 3 Сначала следует демонтировать влагозащитное или мягкое покрытие (например, ковер, нетканое полотно, виниловая подложка и т.д.). Закрепленное влагозащитное или твердое покрытие (керамическая плитка, ПВХ, линолеум, ламинат и т.д.) демонтажа не требует.

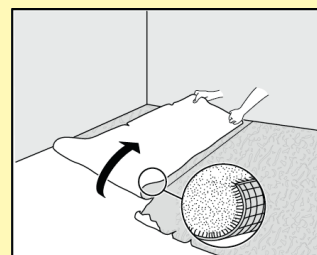

При монтаже на деревянный пол, сначала следует демонтировать имеющееся покрытие. Сколы и/или признаки заражения паразитами должны отсутствовать. Убедиться в том, что пол ровный, а все его свободные части закреплены. Для идеальной подготовки поверхности следует использовать строительный уровень или выравнивающий состав. Техническое пространство под дощатым полом должно в достаточной мере проветриваться. Убрать какие-либо препятствия и убедиться в достаточности вентиляции (вентиляционные отверстия общим размером минимум 4 см² на квадратный метр пола). Содержание влаги в древесине не должно превышать 14%.

- 4 Убедиться, что основание абсолютно ровное. Неровности глубиной более 1 мм должны быть выровнены с использованием соответствующей нивелирующей смеси.

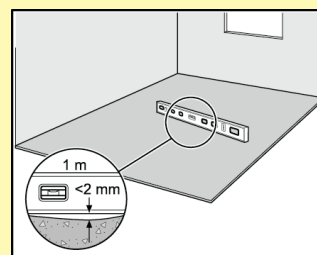

- 5 Содержание влаги в основании должно быть менее 2,5% СМ (цементная стяжка) или менее 1,5% СМ (безводный гипс). При нагреве пола результаты должны быть 1,5% СМ и 0,3% СМ соответственно. Данные о содержании влаги необходимо всегда измерять, записывать и хранить.

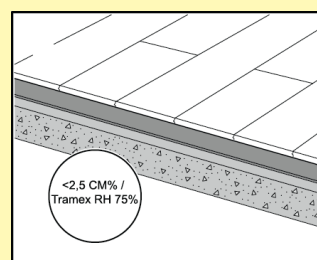

- 6 Любое отклонение более 1 мм на 20 см необходимо выравнивать. Такая же рекомендация относится к неровности в 2 мм на 1 метр. Использовать соответствующий выравнивающий состав и убедиться в необходимости использования грунтовки или герметика. В некоторых случаях использование подложки помогает избежать дополнительного выравнивания.

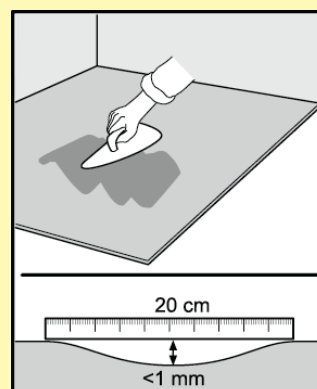

optimum click

Подготовка

- 7 С полами Pergo vinyl можно использовать подогрев пола до максимальной температуры в 28оС. Не использовать подогрев пола за 24 часа до и после монтажа. Для надлежащей подготовки следует также ознакомиться с инструкцией по подогреву пола на сайте www.pergo.com.

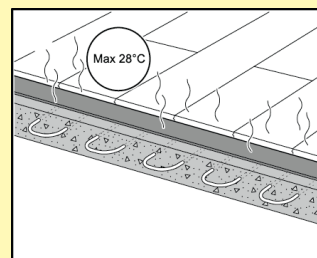

- 8 Убедиться, что поверхность сухая, ровная, устойчивая, чистая и не содержит следов жира или химических веществ. При необходимости удалить и зачистить старые клеящие составы. Перед монтажом тщательно убрать все осколки (включая гвозди), подмести и пропылесосить поверхность. Восстановить большие повреждения поверхности и большие царапины. Рекомендуется демонтировать старые плинтусы и установить новые после монтажа пола.



- 9 Необходимы следующие стандартные инструменты: рулетка, защитные очки, тонкая веревка, перчатки и карандаш.

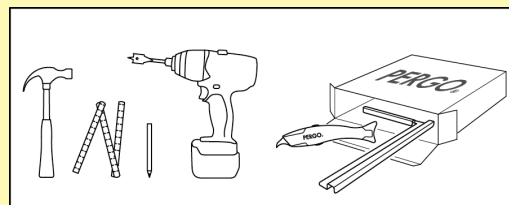

- 10 Проверить все панели до и во время монтажа при оптимальном освещении. Поврежденные панели запрещены к использованию.

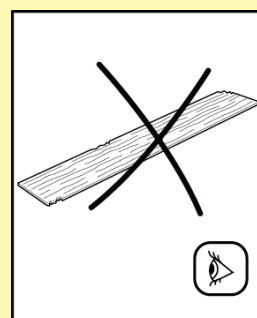

optimum click

Установка

При монтаже необходимо убедиться, что планки хорошо перемешаны во избежание расположения рядом большого количества идентичных, т.е. более светлых или более темных.. Для получения лучшего визуального эффекта рекомендуем располагать панели вдоль самой длинной стены и параллельно направлению падения света. Убедиться, что торцевые соединения 2 последующих рядов не располагаются на одной линии. Торцевые соединения должны иметь выступ минимум 30 см. До начала монтажа измерить помещение. В конце монтажа необходимо убедиться, что последний ряд панелей минимум на 10 см. шире.

- 11 Начинать следует с левого угла помещения. При необходимости следует уложить подложку. Настоятельно рекомендуем использовать специальные подложки Pergo vinyl, обладающие изоляционными, звукоизоляционными и выравнивающими свойствами. Более подробную информацию о данных подложках и об их использовании можно получить на упаковке подложки или у дилера.



- 12 Начинать первый ряд с цельной планки. Срезать длинный и короткий паз первой панели. Расположить обрезанную панель вдоль стены. Убедиться в наличии отступа размером в 2 мм.

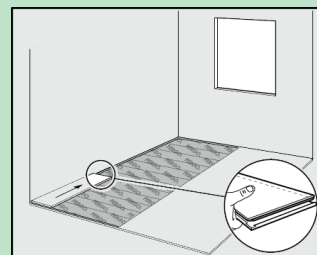

- 13 Pergo vinyl можно легко обрезать по лицевой стороне доски с Универсального ножа. Для того, чтобы отрезать планку, следует прочертить линию и с помощью ножа разрезать поверхность. Сломать панель двумя руками.

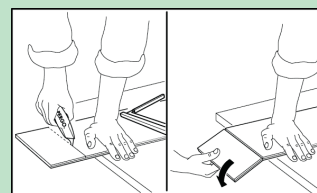

optimum click

Установка

- 14 Поднести первую панель второго ряда длинной стороной к уже смонтированной панели под углом от 20о до 30о. Незначительно сместить монтируемую панель вверх и вниз, прилагая незначительное усилие по направлению вперед. Панели состыкуются.

Установить третью доску горизонтально. Слегка приподнять монтируемую доску, поддерживая ее рукой ниже. Аккуратно нажать на торец короткой стороны большим пальцем в направлении от внутреннего угла к внешнему до щелчка. Это самый легкий метод укладки с замком PerfectFold™ V. Теперь соедините панели первых двух рядов по короткой стороне.

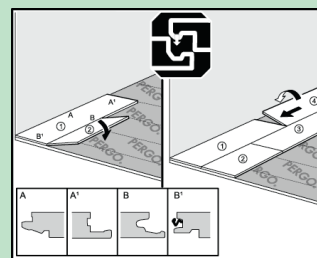

- 15 Проверить наличие отступа размером в 2 мм, а также убедиться, что первые ряды расположены идеально прямо. Проверить можно с помощью тонкой веревки, удерживая ее вдоль смонтированных панелей. При необходимости следует отрегулировать уровень пола.

Если оставшаяся подложка меньше ширины панели, следует положить новую подложку. Рекомендуется соединять подложку тонкой веревкой.

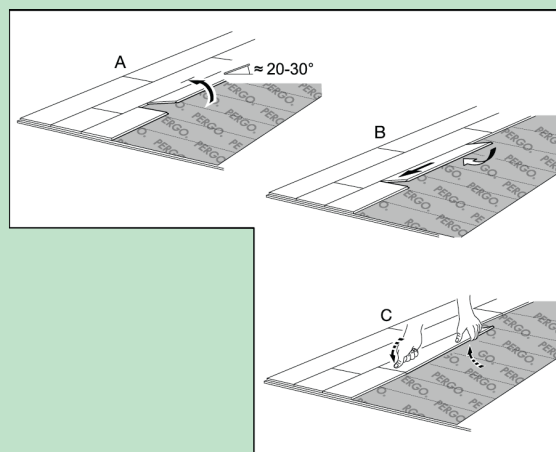
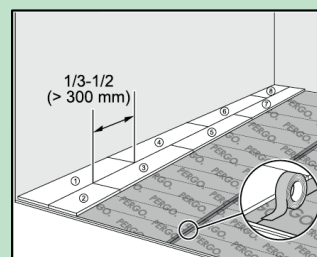

optimum click

Установка

- 16 Продолжать монтаж ряд за рядом указанным выше способом до конца комнаты. Всегда проверять каждое торцевое соединение. Для гарантии надежной фиксации можно аккуратно нажать большим пальцем на верхнюю часть каждого короткого торцевого соединения.

Расширительный профиль необходим через каждые 20 метров длины. Под профилем должен быть зазор в 4 мм. Дополнительные деформационные зазоры не требуются по ширине панелей.

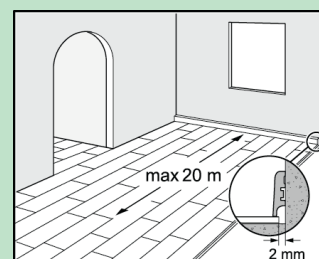
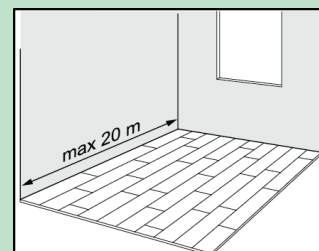

optimum click

Отделка

- 17 Проверить поверхность смонтированного пола. Установить плинтусы Pergo у стены. Запрещено крепить плинтусы к полу. В местах, в которых невозможно установить профили или плинтусы, зазоры должны быть заполнены эластичным наполнителем. В помещениях с высоким уровнем влаги (например, ванные комнаты) можно использовать герметик.

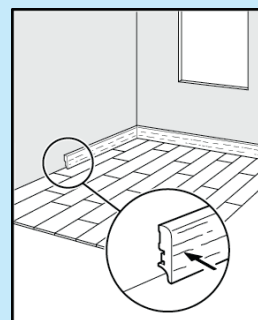

- 18 При достижении порога или дверного проема мы рекомендуем надрезать молдинг. Для гарантии правильного отреза необходимо перевернуть планку и положить ее на пол, уперев в дверную коробку. Затем отрезать доску по коробке. Убрать отрезанную часть и пропылесосить стружку. Теперь можно легко установить панель длинной стороной со стороны надрезанной галтели. Жесткость крепления по длинному и короткому торцу достигается с помощью Установочного комплекта, выполняющего функцию монтажной рейки.

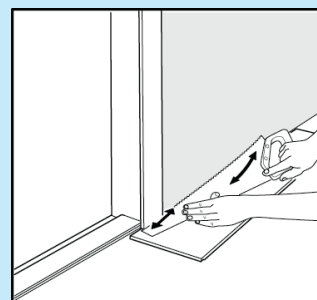

- 19 Если наклонить панель затруднительно (например, под радиатором отопления), для скрепления панелей вместе следует использовать Установочный комплект Pergo.

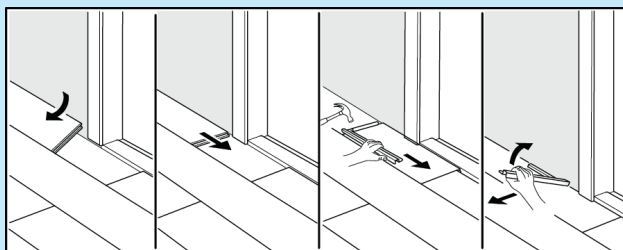

- 20 В рядах, в которых находятся трубы, следует убедиться, что такие трубы располагаются точно по линии двух коротких панелей. Сверло должно быть на 15 мм больше диаметра трубы. Соединить панели по короткой стороне и просверлить отверстие по центру торцевого соединения двух панелей. Теперь панели могут быть смонтированы. Если труба двойная, необходимо просверлить отверстие в каждой отмеченной точке. Сверло должно быть на 15 мм больше диаметра трубы. При расположении по длинной стороне панели, необходимо сделать надрез под углом 45 градусов от каждого отверстия до края панели.

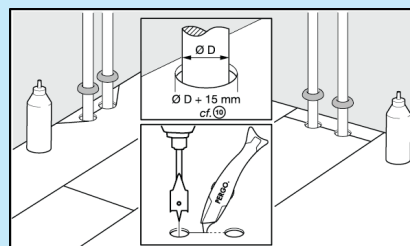

optimum click

Уход

- 21 Начинать эксплуатацию пола Pergo vinyl можно сразу после установки. Пол можно убирать с помощью пылесоса. Использование пароочистителя запрещено.



- 22 Пол можно убирать влажной или мокрой шваброй.. Pergo vinyl Clean является средством по уходу, которое было специально разработано для поддержания Вашего нового пола в чистоте. Дополнительная информация по уборке и уходу за полом содержится на сайте www.pergo.com. Мы рекомендуем незамедлительно удалять с пола разлитые жидкости.

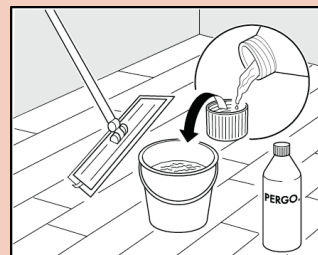

- 23 Использовать офисные стулья и кресла с мягкими колесами, пригодными для виниловых полов и/или использовать соответствующий коврик. Нужна защита мебели и ножек стульев.
Запрещается перемещать тяжелую мебель по полу, ее следует поднимать. Ножки мебели должны иметь широкую поверхность, быть оснащены нержавеющей защитными элементами. Чем выше и/или шире будут ножки мебели, тем больше будет распределение нагрузки на пол, что уменьшает вероятность повреждения пола.
Убедитесь, что температура в помещении всегда между 15°C и 25°C. Также важно, чтобы покрытие, на котором смонтирован пол, поддерживалось в указанном температурном диапазоне.
Для предотвращения попадания на пол грязи, песка или земли, перед уличной дверью необходимо поместить коврики без резиновой подложки. Такой коврик позволит сократить вероятность повреждения пола, соответствует рекомендациям по уходу и поможет продлить срок службы пола. Обращаем Ваше внимание, что длительный контакт с резиной может привести к образованию не удаляемого пятна.
Избегать попадания на пол сигарет, спичек или иных горячих предметов, поскольку такое воздействие может привести к неустраняемому повреждению пола.
Рекомендуется периодически передвигать коврики и мебель для предотвращения изменения цвета напольного покрытия.

